

MONI-OVI

RUNGON JA KARMIN kasausohje

nro: 183

MONI-OVI pakkauksesta kokoat ovirungon moneen eri tarkoitukseen ja teet juuri sellaisen oven kuin haluat. Pinta-, koko- ja malliratkaisut ovat omasta mielikuvituksestasi kiinni. Me olemme tehneet oveesi vaativimman perustyön. Tarpeen vaatiessa (paino, turvallisuus tms.) voit myös vaihtaa oveen saronat ja lukon.

- Mökkiovi
- Paneliovi
- Saunaovi
- Väliovi
- Ulko-ovi
- Leikkimökin ovi

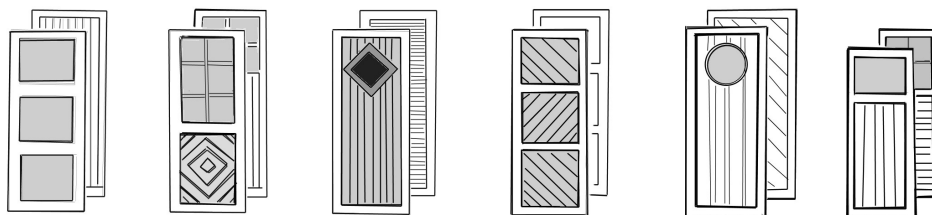

Rungon kasaus

1. Tarvitset MONI-OVI pakkauksen sekä kokoamisessa tarvittavat työvälineet.
2. Rungon leveys on vakio 7, 8, 9 tai 10. Korkeuden voit valita esiporauksista tai mielesi mukaan oheisena liitteenä olevan porausmallineen avulla.
3. Mahdolliset lisäreiät tulee porata mallinetta apuna käyttäen.

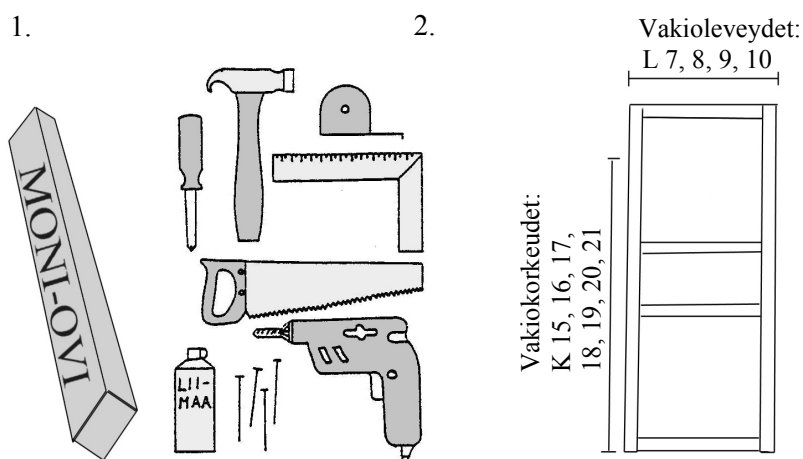

4. Merkitse kaikkien valittujen poikittaiskappaleiden asennuspaikat (mallineen avulla tekemät tai valmiit paikat).
5. Levitä kosteudenkestävä liima huolellisesti kaikkiin tappeihin.
6. Aseta poikittaisosat paikoilleen käsin ensimmäisen sivun reikiin. Aseta toinen sivu vastaavasti paikoilleen ja paina kiinni.

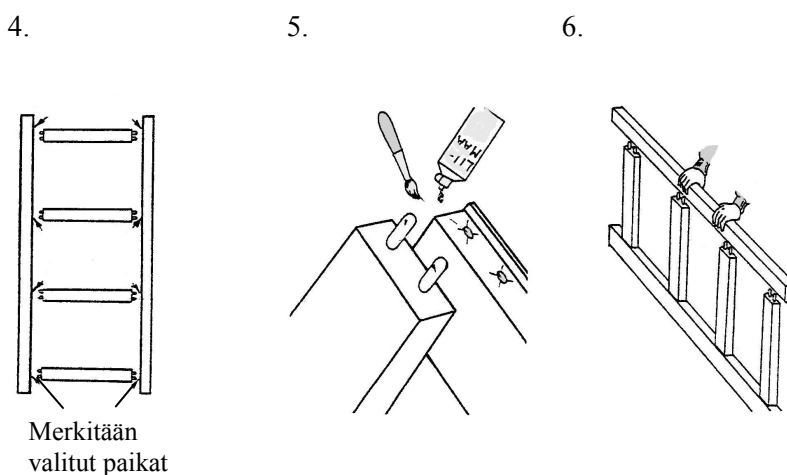

Merkitään valitut paikat

7. Naputtele vasaralla välikapulaa käyttäen liitokset kiinni. Tarkista liitokset!

7.

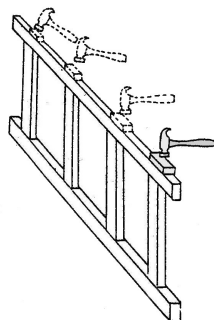

8.

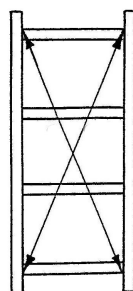

9.

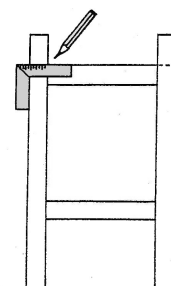

8. Mittaa ristimitta ja oikease tarvittaessa runkoa. Mittaero maksimi +/-2,0 mm.

9. Merkitse liiman kuivuttua ylimäärien katkaisukohdat.

10. Sahaa rungon sivujen ylimäärät pois ja viimeistele runko.

10.

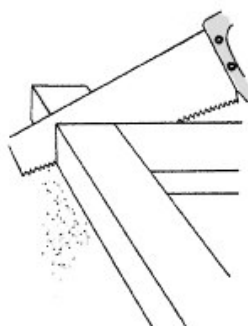

11.

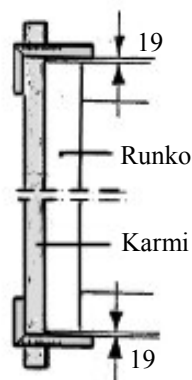

12.



Karmin kasaus

11. Kiinnitä saranoilla karmin sivu ja runko yhteen. Merkitse sivun katkaisukohtat karmin päihin. Karmin sivun pituus pitää olla $2 \cdot 19 = 38$ mm pidempi kuin ovirunko.

12. Merkitse katkaisukohta myös toiseen karmin sivukappaleeseen. Sahaa ylimääräiset pois.

13. Kiinnitä karmin yläkappale nauloilla tai ruuveilla.

13.

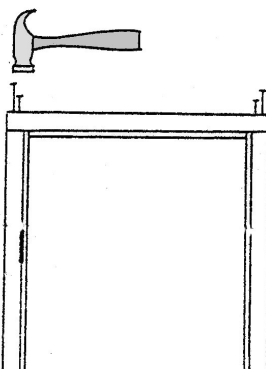

14.

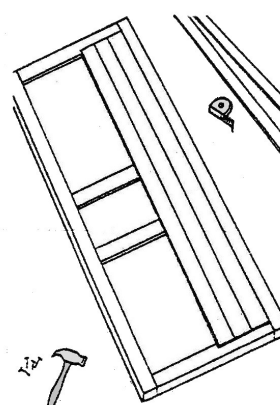

14. Viimeistele ovi paneelilla, levyillä tai lasilla. Tarvittaessa voit tehdä ovesta myös lämpöeristetyin laittamalla eristeen paneelin väliin.